

УРАЛЬСКОЕ ПРОИЗВОДСТВЕННОЕ
ОБЪЕДИНЕНИЕ «МЕТТА»



КРЕСЛА & СТУЛЬЯ СТОЛЫ



www.metta.ru



$\geq 90^\circ$

$\geq 90^\circ$

$\geq 90^\circ$

$\geq 90^\circ$

OSB



Пожалуй,

ВСЕ

ЛУЧШИЕ

КРЕСЛА

СТУЛЬЯ
СТОЛЫ

В МЕТТЕ



WWW.METTA.RU

+Новая
Экономическая
Политика

**Найдите дешевле -
получите у нас
ЕЩЕ ДЕШЕВЛЕ!**

**ДЕЛАЙТЕ БИЗНЕС С НАМИ!
B2B!!!**

СЕРИЯ ЭРГОНОМИЧНЫХ КРЕСЕЛ SAMURAI

Эргономичное кресло Samurai S1 (Japan)

НЕОБХОДИМО ДЛЯ УЛУЧШЕНИЯ КАЧЕСТВА ЖИЗНИ!



■ Это **инновационное** эргономичное кресло, в котором воплотилось все лучшее в области производства кресел за **последние 100 лет**



**Samurai S1
Blue**

ВАЖНО!!!

- Синхромеханизм «MultiBlock», благодаря отдельному качанию сиденья и спинки, позволяет телу периодически разгибаться, что улучшает кровоток и разминает мышцы спины
- Ткань-сетка позволяет Вашему телу «дышать» и сохраняет температурный баланс, исключает любые зоны перегрева!
- Персональные настройки идеально подстроят Ваше кресло под Ваше тело
- Это и многое другое в креслах серии Samurai делают их настолько комфортными и приятными, что, однажды попробовав в них присесть, Вы вряд ли захотите что-то иное!
- Вы почувствуете, что кресла серии Samurai заботятся о Вас и о Вашем здоровье, самочувствии и высокой работоспособности



**Samurai S1
Black**

■ Кожаный чехол для сиденья



**Samurai S1
Gray**

ВАРИАНТЫ МАТЕРИАЛОВ

Сверхпрочная ткань-сетка из кевларовой нити:

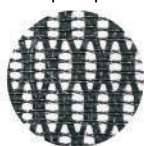

Black

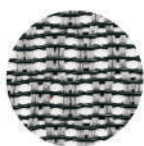

Grey

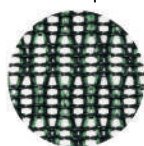

Green

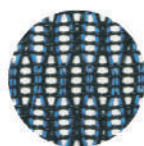

Blue

*Инновационный экологически чистый материал, производимый из натуральной кожи, армирован нейлоновой нитью, имеет волокнистую натуральную основу и естественную полиуретановую поверхность, благодаря чему, данный материал не уступает натуральной коже по эластичности, прочности и износостойкости. Благодаря наличию перфорации, обеспечиваются уникальные «дышащие» свойства, не уступающие ткани и значительно превосходящие «дышащие» свойства натуральной кожи

ГАБАРИТНЫЕ РАЗМЕРЫ

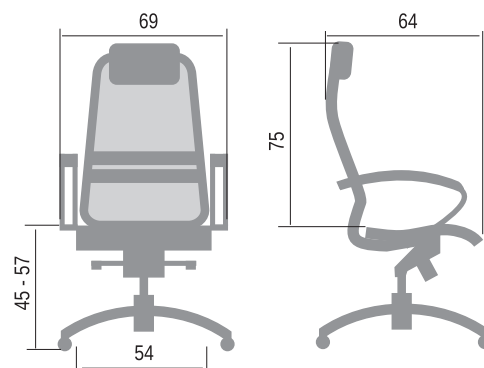

СЕРИЯ ЭРГОНОМИЧНЫХ КРЕСЕЛ SAMURAI

Эргономичное кресло Samurai S2 (Japan)

Необходимо для улучшения качества жизни!

Мягкий комфортный подголовник
из перфорированной натуральной кожи*

Сверхпрочный
стальной каркас
покрыт зеркальным
хромом.
Гарантия на каркас
10 лет

Высокопрочная
и износостойкая
ткань-сетка
из кевларовой нити

Регулировка жесткости
поясничной поддержки

Эргономичная форма спинки
соответствует анатомической
форме тела человека

Регулировка жесткости сиденья

Регулировка высоты кресла

Стальное хромированное пятилучье

Полиуретановые ролики - прочные,
долговечные и бесшумные,
не оставляют следов
и царапин на полу

! Великолепный дизайн,
устремленный в будущее

!! Супер эргономичность,
непревзойденный комфорт

!!! Исключительное удобство
персональных настроек

Производитель Япония.
Сделано в России под
контролем фирмы
Idzumo Co., Ltd

Подлокотники с 3D
регулировкой:
регулировка по
высоте, углу
поворота и ширине

Сверхкомфортное
сиденье dual-co

Раздельное
отклонение спинки
и сиденья с фиксацией
в любом положении

Смещенный центр качания
позволяет ногам оставаться
на полу при отклонении кресла,
исключает сдавливание
сосудов ног

Настройка жесткости
синхромеханизма качания

Изменение угла наклона
сиденья

■ Это инновационное эргономичное кресло, в котором воплотилось все лучшее в области производства кресел за последние 100 лет



**Samurai S2
Green**

ВАЖНО!!!

- Синхромеханизм «MultiBlock», благодаря отдельному качанию сиденья и спинки, позволяет телу периодически разгибаться, что улучшает кровоток и разминает мышцы спины
- Ткань-сетка позволяет Вашему телу свободно «дышать», сохраняя температурный баланс, исключая любые зоны перегрева в местах соприкосновения (температура тела «сверху» и «снизу» одинакова, как будто Вы сидите в воздухе!)
- Персональные настройки идеально подстроят Ваше кресло под Ваше тело
- Это и многое другое в креслах серии Samurai делают их настолько комфортными и приятными, что, однажды попробовав в них присесть, Вы вряд ли захотите что-то иное!
- Вы почувствуете, что кресла серии Samurai заботятся о Вас и о Вашем здоровье, самочувствии и высокой работоспособности



**Samurai S2
Black**

■ Кожаный чехол для сиденья



**Samurai S2
Gray**

ВАРИАНТЫ МАТЕРИАЛОВ

Сверхпрочная ткань-сетка из кевларовой нити:

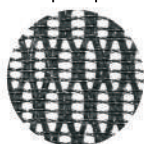

Black

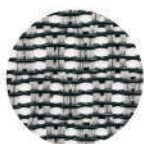

Grey

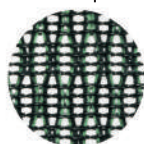

Green

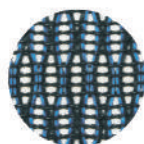

Blue

*Инновационный экологически чистый материал, производимый из натуральной кожи, армирован нейлоновой нитью, имеет волокнистую натуральную основу и естественную полиуретановую поверхность, благодаря чему, данный материал не уступает натуральной коже по эластичности, прочности и износостойкости. Благодаря наличию перфорации, обеспечиваются уникальные «дышащие» свойства, не уступающие тканям и значительно превосходящие «дышащие» свойства натуральной кожи

ГАБАРИТНЫЕ РАЗМЕРЫ

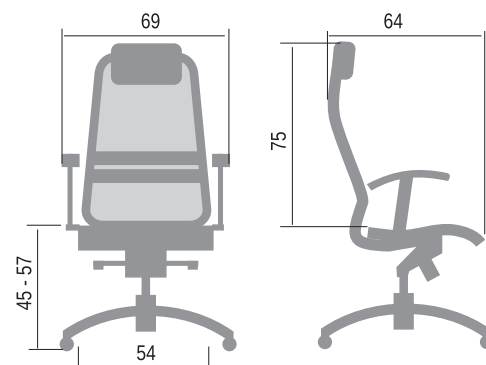

СЕРИЯ ЭРГОНОМИЧНЫХ КРЕСЕЛ SAMURAI

Эргономичное кресло Samurai S3 (Japan)

НЕОБХОДИМО ДЛЯ УЛУЧШЕНИЯ КАЧЕСТВА ЖИЗНИ!



! Великолепный дизайн, устремленный в будущее

!! Супер эргономичность, непревзойденный комфорт

!!! Исключительное удобство персональных настроек

■ Это **инновационное** эргономичное кресло, в котором воплотилось все лучшее в области производства кресел **за последние 100 лет**



**Samurai S3
Gray**

ВАЖНО!!!

- Синхромеханизм «MultiBlock», благодаря разделению качанию сиденья и спинки, позволяет телу периодически разгибаться, что улучшает кровоток и разминает мышцы спины
- Ткань-сетка позволяет Вашему телу свободно «дышать», сохраняя температурный баланс, исключая любые зоны перегрева в местах соприкосновения (температура тела «сверху» и «снизу» одинакова, как будто Вы сидите в воздухе!)
- Персональные настройки идеально подстроят Ваше кресло под Ваше тело
- Это и многое другое в креслах серии Samurai делают их настолько комфортными и приятными, что, однажды попробовав в них присесть, Вы вряд ли захотите что-то иное!
- Вы почувствуете, что кресла серии Samurai заботятся о Вас и о Вашем здоровье, самочувствии и высокой работоспособности



**Samurai S3
Black**

■ Кожаный чехол для сиденья



**Samurai S3
Blue**

ВАРИАНТЫ МАТЕРИАЛОВ

Сверхпрочная ткань-сетка из кевларовой нити:

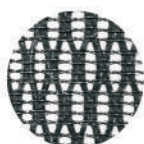

Black

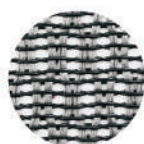

Grey

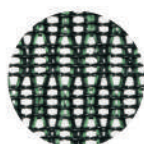

Green

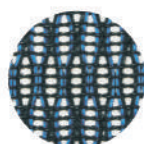

Blue

ГАБАРИТНЫЕ РАЗМЕРЫ

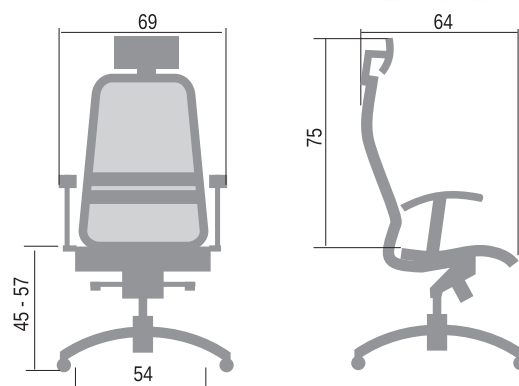

СЕРИЯ ЭРГОНОМИЧНЫХ КРЕСЕЛ SAMURAI

Эргономичное кресло Samurai M3 (Japan)

НЕОБХОДИМО ДЛЯ УЛУЧШЕНИЯ КАЧЕСТВА ЖИЗНИ!



■ Это **инновационное** эргономичное кресло, в котором воплотилось все лучшее в области производства кресел за последние **100 лет**



**Samurai M1
Black**

ВАЖНО!!!

- Синхромеханизм «MultiBlock», благодаря разделённому качанию сиденья и спинки, позволяет телу периодически разгибаться, что улучшает кровоток и разминает мышцы спины
- Ткань-сетка позволяет Вашему телу свободно «дышать», сохраняя температурный баланс, исключая любые зоны перегрева в местах соприкосновения!
- Персональные настройки идеально подстроят Ваше кресло под Ваше тело
- Это и многое другое в креслах серии Samurai делают их настолько комфортными и приятными, что, однажды попробовав в них присесть, Вы вряд ли захотите что-то иное!
- Вы почувствуете, что кресла серии Samurai заботятся о Вас и о Вашем здоровье, самочувствии и высокой работоспособности



**Samurai M3
Gray**



**Samurai M2
Black**

ВАРИАНТЫ МАТЕРИАЛОВ

Сверхпрочная ткань-сетка из кевларовой нити:

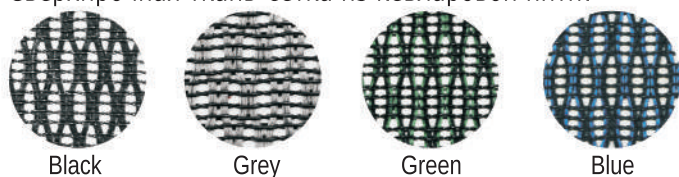

Black

Grey

Green

Blue

*Инновационный экологически чистый материал, производимый из натуральной кожи, армирован нейлоновой нитью, имеет волокнистую натуральную основу и естественную полиуретановую поверхность, благодаря чему, данный материал не уступает натуральной коже по эластичности, прочности и износостойкости. Благодаря наличию перфорации, обеспечиваются уникальные «дышащие» свойства, не уступающие ткани и значительно превосходящие «дышащие» свойства натуральной кожи

ГАБАРИТНЫЕ РАЗМЕРЫ

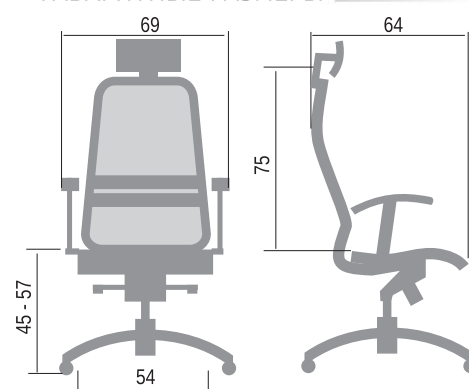

СЕРИЯ КРЕСЕЛ LUX: ПОВЫШЕННАЯ МЯГКОСТЬ И КОМФОРТНОСТЬ

Эргономичное кресло

LK-3Ch-720



■ Кресло руководителя **LK-3Ch-721**, перфорированная натуральная кожа*

■ Это кресло №1 в России! Благодаря удачному сочетанию мягкости и комфортности

(По данным независимого исследования «АМТ Group»)

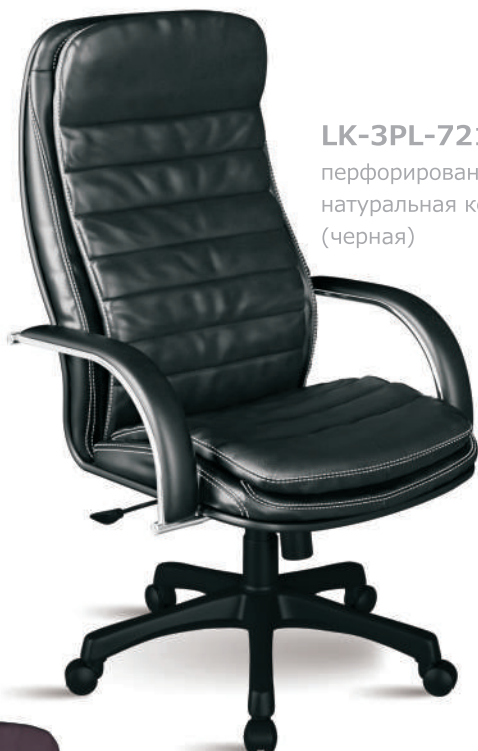

LK-3PL-721
перфорированная
натуральная кожа*
(черная)

- Обито «дышащей» перфорированной натуральной кожей*
- Имеет сверхпрочный цельный стальной каркас (гарантия на каркас 10 лет)
- Абсолютно бесшумный, долговечный механизм качания на шариковых подшипниках (гарантия 10 лет)



LK-3PL-722
перфорированная
натуральная кожа*
(бордовая)

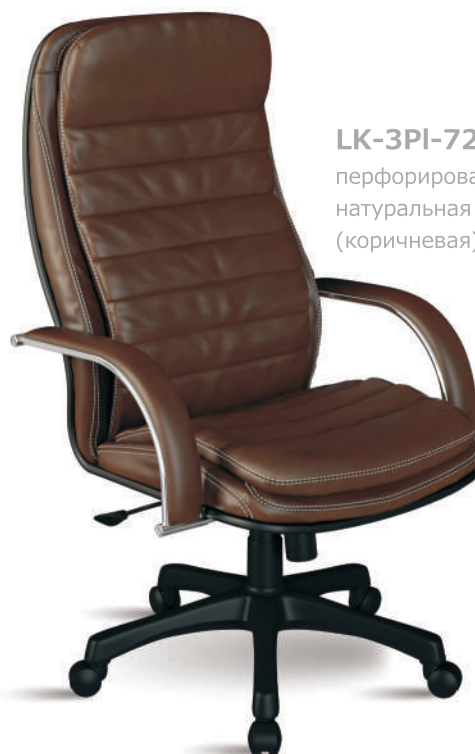

LK-3PI-723
перфорированная
натуральная кожа*
(коричневая)

ВАРИАНТЫ МАТЕРИАЛОВ

Перфорированная натуральная кожа:



№ 721



№ 722



№ 723



№ 720

*Инновационный экологически чистый материал, производимый из натуральной кожи, армирован нейлоновой нитью, имеет волокнистую натуральную основу и естественную полиуретановую поверхность, благодаря чему, данный материал не уступает натуральной коже по эластичности, прочности и износостойкости. Благодаря наличию перфорации, обеспечиваются уникальные «дышащие» свойства, не уступающие тканям и значительно превосходящие «дышащие» свойства натуральной кожи

ГАБАРИТНЫЕ РАЗМЕРЫ

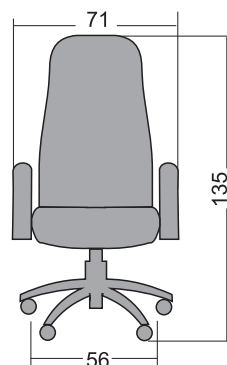

СЕРИЯ КРЕСЕЛ LUX: ПОВЫШЕННАЯ МЯГКОСТЬ И КОМФОРТНОСТЬ

Кресло руководителя

LK-11Ch-721



■ Кресло руководителя **LK-11Ch-721**, перфорированная натуральная кожа*



LK-11PI-723
перфорированная
натуральная кожа*
(коричневая)

- Кресло повышенной комфортности LK-11 обито перфорированной натуральной кожей*
- Имеет сверхпрочный цельный стальной каркас (гарантия на каркас 10 лет)
- Абсолютно бесшумный, долговечный механизм качания на шариковых подшипниках (гарантия 10 лет)

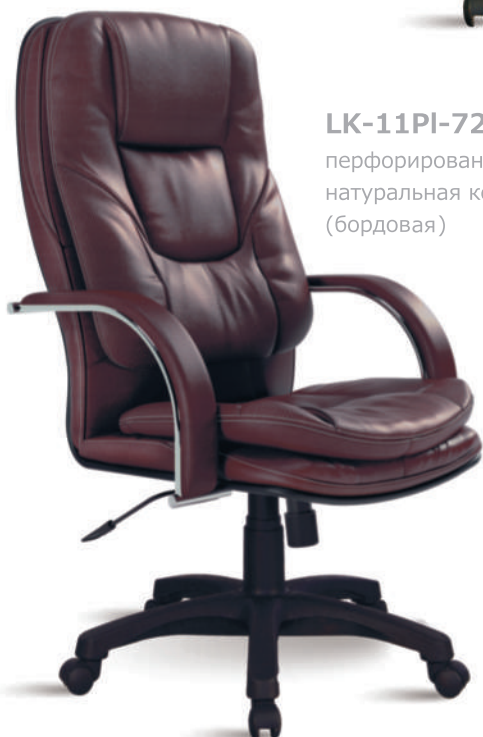

LK-11PI-722
перфорированная
натуральная кожа*
(бордовая)



LK-11PI-720
перфорированная
натуральная кожа*
(слоновая кость)

ВАРИАНТЫ МАТЕРИАЛОВ

Перфорированная натуральная кожа:



№ 721



№ 722



№ 723



№ 720

*Инновационный экологически чистый материал, производимый из натуральной кожи, армирован нейлоновой нитью, имеет волокнистую натуральную основу и естественную полиуретановую поверхность, благодаря чему, данный материал не уступает натуральной коже по эластичности, прочности и износостойкости. Благодаря наличию перфорации, обеспечиваются уникальные «дышащие» свойства, не уступающие тканям и значительно превосходящие «дышащие» свойства натуральной кожи

ГАБАРИТНЫЕ РАЗМЕРЫ

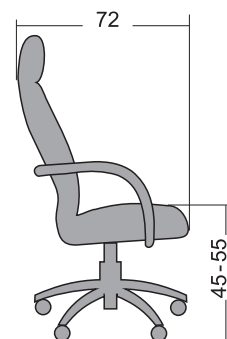
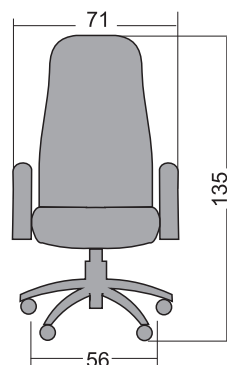

СЕРИЯ КРЕСЕЛ LUX: ПОВЫШЕННАЯ МЯГКОСТЬ И КОМФОРТНОСТЬ

Эргономичное кресло

LK-12Ch-722



■ Кресло руководителя LK-12Ch-722, перфорированная натуральная кожа*



LK-12PL-720
перфорированная
натуральная кожа*
(слоновая кость)

- Обито «дышащей» перфорированной натуральной кожей*
- Имеет сверхпрочный цельный стальной каркас (гарантия на каркас 10 лет)
- Абсолютно бесшумный, долговечный механизм качания на шариковых подшипниках (гарантия 10 лет)



LK-12PL-723
перфорированная
натуральная кожа*
(коричневая)



LK-12PI-721
перфорированная
натуральная кожа*
(черная)

ВАРИАНТЫ МАТЕРИАЛОВ

Перфорированная натуральная кожа:



№ 721



№ 722

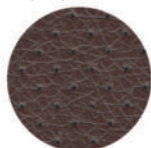

№ 723



№ 720

*Инновационный экологически чистый материал, производимый из натуральной кожи, армирован нейлоновой нитью, имеет волокнистую натуральную основу и естественную полиуретановую поверхность, благодаря чему, данный материал не уступает натуральной коже по эластичности, прочности и износостойкости. Благодаря наличию перфорации, обеспечиваются уникальные «дышащие» свойства, не уступающие тканям и значительно превосходящие «дышащие» свойства натуральной кожи

ГАБАРИТНЫЕ РАЗМЕРЫ

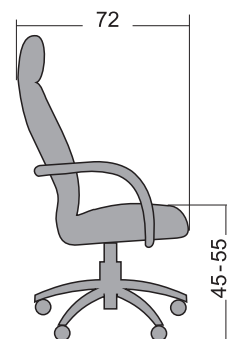
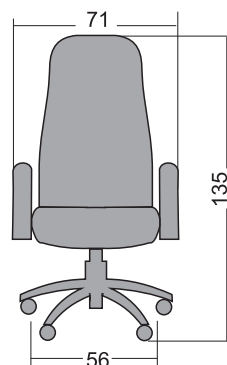

СЕРИЯ КРЕСЕЛ LUX: ПОВЫШЕННАЯ МЯГКОСТЬ И КОМФОРТНОСТЬ

Эргономичное кресло

LK-13Ch-721



■ Кресло руководителя LK-13Ch-721, перфорированная натуральная кожа*



LK-13PL-720
перфорированная
натуральная кожа*
(слоновая кость)

- Обито «дышащей» перфорированной натуральной кожей*
- Имеет сверхпрочный цельный стальной каркас (гарантия на каркас 10 лет)
- Абсолютно бесшумный, долговечный механизм качания на шариковых подшипниках (гарантия 10 лет)

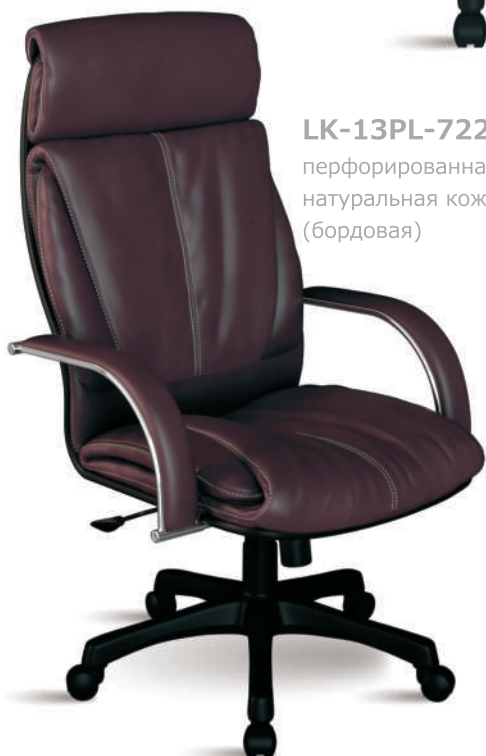

LK-13PL-722
перфорированная
натуральная кожа*
(бордовая)

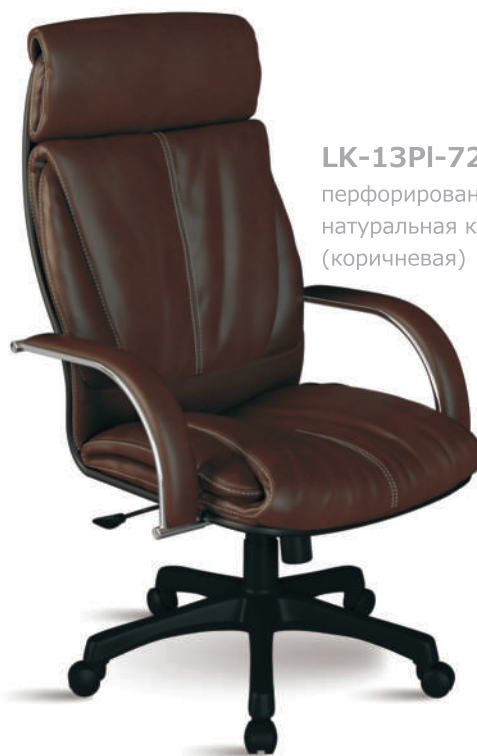

LK-13PI-723
перфорированная
натуральная кожа*
(коричневая)

ВАРИАНТЫ МАТЕРИАЛОВ

Перфорированная натуральная кожа:



№ 721



№ 722

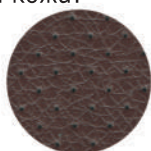

№ 723



№ 720

*Инновационный экологически чистый материал, производимый из натуральной кожи, армирован нейлоновой нитью, имеет волокнистую натуральную основу и естественную полиуретановую поверхность, благодаря чему, данный материал не уступает натуральной коже по эластичности, прочности и износостойкости. Благодаря наличию перфорации, обеспечиваются уникальные «дышащие» свойства, не уступающие тканям и значительно превосходящие «дышащие» свойства натуральной кожи

ГАБАРИТНЫЕ РАЗМЕРЫ

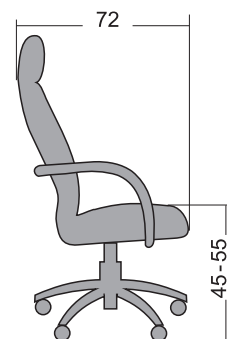
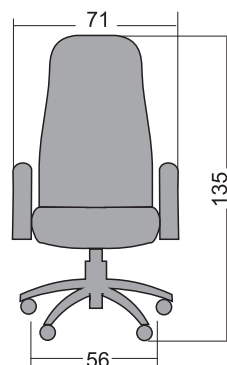

СЕРИЯ КРЕСЕЛ LUX: ПОВЫШЕННАЯ МЯГКОСТЬ И КОМФОРТНОСТЬ

Эргономичное кресло

LK-14Ch-721



■ Кресло руководителя **LK-14Ch-721**, перфорированная натуральная кожа*



LK-14PL-720
перфорированная
натуральная кожа*
(слоновая кость)

- Обито «дышащей» перфорированной натуральной кожей*
- Имеет сверхпрочный цельный стальной каркас (гарантия на каркас 10 лет)
- Абсолютно бесшумный, долговечный механизм качания на шариковых подшипниках (гарантия 10 лет)



LK-14PL-722
перфорированная
натуральная кожа*
(бордовая)



LK-14PI-723
перфорированная
натуральная кожа*
(коричневая)

ВАРИАНТЫ МАТЕРИАЛОВ

Перфорированная натуральная кожа:

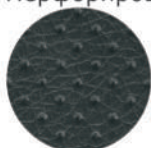

№ 721



№ 722

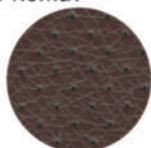

№ 723



№ 720

*Инновационный экологически чистый материал, производимый из натуральной кожи, армирован нейлоновой нитью, имеет волокнистую натуральную основу и естественную полиуретановую поверхность, благодаря чему, данный материал не уступает натуральной коже по эластичности, прочности и износостойкости. Благодаря наличию перфорации, обеспечиваются уникальные «дышащие» свойства, не уступающие тканям и значительно превосходящие «дышащие» свойства натуральной кожи

ГАБАРИТНЫЕ РАЗМЕРЫ

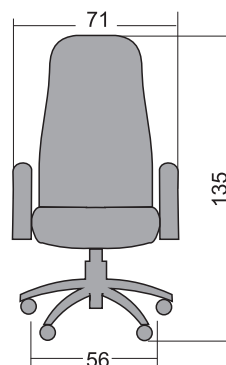

СЕРИЯ КРЕСЕЛ LUX: ПОВЫШЕННАЯ МЯГКОСТЬ И КОМФОРТНОСТЬ

Кресло руководителя

LK-7Ch-701

Сверхпрочный **цельный стальной каркас** с износостойким полимерным покрытием. Гарантия на каркас 10 лет

Натуральная кожа

Эргономичная форма спинки и сиденья соответствует анатомической форме тела человека

Комфортные хромированные подлокотники, снимающие напряжение с плечевого пояса

Форма передней части сиденья, исключая сдавливание сосудов ног

Фиксация механизма качания в рабочем положении

Бесшумный и долговечный механизм качания **на шариковых подшипниках**. Гарантия 10 лет

Регулировка высоты сиденья

Стальное пятилучье, покрытое зеркальным хромом

Настройка жесткости механизма качания

Возможна комплектация роликами с полиуретановым покрытием



■ Кресло руководителя **LK-7Ch-701** цельный стальной каркас, натуральная кожа



LK-7PI-702

хром, натуральная
кожа (бордовая)

- Роскошное кресло для руководителей
- Имеет удобное эргономичное сиденье и спинку
- Цельный стальной каркас (гарантия на каркас 10 лет)
- Бесшумный и долговечный механизм качания на шариковых подшипниках (гарантия 10 лет)



LK-7PI-48

экокожа
(черная)



LK-7Ch-703

хром,
натуральная
кожа (коричневая)



LK-7Ch-750

хром,
натуральная
кожа (бежевая)

ВАРИАНТЫ МАТЕРИАЛОВ

Экокожа
«Vent»
(Германия):



№ 48

Натуральная кожа
(класса LE):



№ 701



№ 702



№ 703



№ 750

ГАБАРИТНЫЕ РАЗМЕРЫ

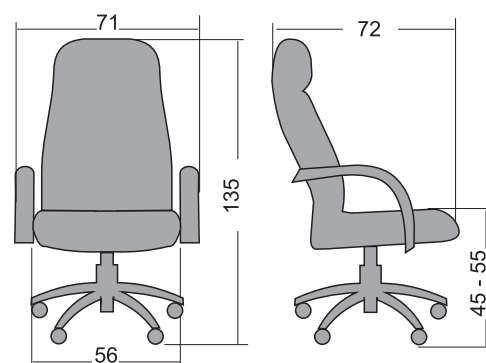

СЕРИЯ КРЕСЕЛ LUX: ПОВЫШЕННАЯ МЯГКОСТЬ И КОМФОРТНОСТЬ

Кресло руководителя

LK-2Ch-702

Сверхпрочный **цельный стальной каркас** с износостойким полимерным покрытием. Гарантия на каркас 10 лет

Комфортные хромированные подлокотники, снимающие напряжение с плечевого пояса

Фиксация механизма качания в рабочем положении

Регулировка высоты сиденья

Стальное пятилучье покрыто зеркальным хромом

Возможна комплектация роликами с полиуретановым покрытием

Натуральная кожа

Эргономичная форма спинки и сиденья соответствует анатомической форме тела человека

Форма передней части сиденья исключает сдавливание сосудов ног

Бесшумный и долговечный механизм качания на **шариковых подшипниках**. Гарантия 10 лет

Настройка жесткости механизма качания

■ Цельный стальной каркас

■ Натуральная кожа



LK-2Ch-701

натуральная
кожа (черная)

- Имеет удобное эргономичное сиденье и спинку
- Цельный стальной каркас (гарантия на каркас 10 лет)
- Бесшумный и долговечный механизм качания на шариковых подшипниках (гарантия 10 лет)



LK-2PI-750

натуральная
кожа (бежевая)



LK-2PI-48

экокожа
(черная)



LK-2Ch-703

натуральная
кожа (коричневая)

ВАРИАНТЫ МАТЕРИАЛОВ

Натуральная кожа
(класса LE):



№ 701



№ 702



№ 703



№ 750

Экокожа
«Vent»
(Германия):



№ 48

ГАБАРИТНЫЕ РАЗМЕРЫ

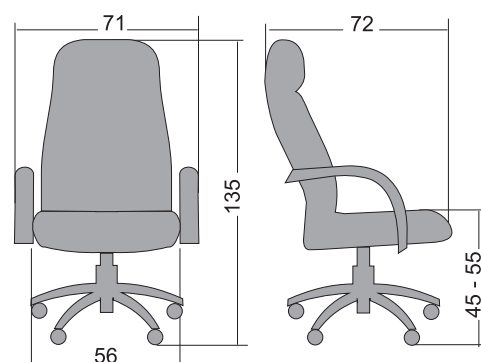

СЕРИЯ ЭРГОНОМИЧНЫХ КРЕСЕЛ BUSINESS

Эргономичное кресло

BC-5Ch-701



- Хромированный цельный стальной каркас
- Натуральная кожа высшего качества выделки



BC-5Ch-702
хром, натуральная кожа
(бордовая)

- Утонченный, изысканный дизайн
- Форма спинки, поддерживающая и разгружающая позвоночник
- Цельный каркас из высокопрочной стали (гарантия 10 лет на каркас)
- Высококачественные комплектующие
- Бесшумный и сверхнадежный механизм качания на шариковых подшипниках (гарантия 10 лет)



BA-5Al-48
металлик, экокожа
(черная)



BP-5PI-20
ткань-сетка
(черная)



BC-5Ch-50
хром, экокожа
(бежевая)

ВАРИАНТЫ МАТЕРИАЛОВ

| | | | |
|--|--------------|---|--------------|
| <p>Натуральная кожа класса LE:</p> <p>Ткань-сетка:</p> | <p>№ 750</p> | <p>№ 702</p> | <p>№ 701</p> |
| | <p>№ 20</p> | <p>Экокожа «Vent» (Германия):</p> <p>№ 56</p> | <p>№ 50</p> |

ГАБАРИТНЫЕ РАЗМЕРЫ

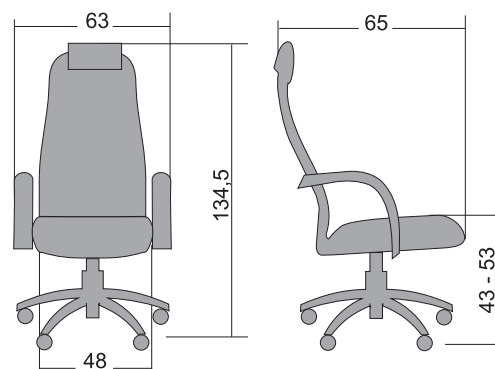

СЕРИЯ ЭРГОНОМИЧНЫХ КРЕСЕЛ BUSINESS

Эргономичное кресло

БК-8PI-21



■ Эргономичное кресло **БК-8PI-21**, сверхпрочная «дышащая» ткань-сетка

■ Уникальное кресло по сочетанию цены, качества и удобства



БК-8PI-23

ткань-сетка
(синяя)

- Сверхпрочная ткань-сетка на спинке кресла позволяет Вашему телу «дышать», сохраняя температурный баланс, исключая любые зоны перегрева в местах соприкосновения
- Уникальная эргономичная форма спинки и сиденья поддерживает и разгружает позвоночник
- Бесконечная надежность за счет использования высокопрочного цельного стального каркаса (гарантия 10 лет) и механизма качания на шариковых подшипниках (гарантия 10 лет)



БК-8PI-24

ткань-сетка
(светло-серая)



БК-8PI-22

ткань-сетка
(красная)



БК-8PI-20

ткань-сетка
(черная)

ВАРИАНТЫ МАТЕРИАЛОВ

Ткань-сетка:



№ 20

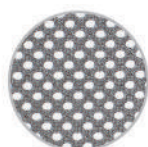

№ 21



№ 22

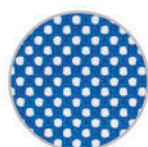

№ 23



№ 24

ГАБАРИТНЫЕ РАЗМЕРЫ

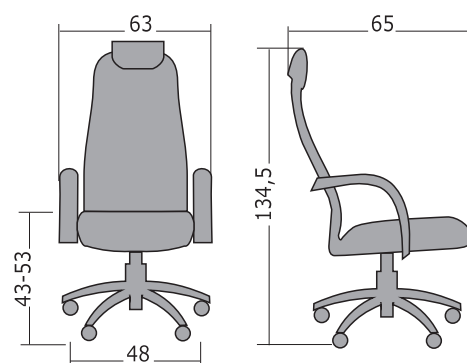

СЕРИЯ ЭРГОНОМИЧНЫХ КРЕСЕЛ BUSINESS

Эргономичное кресло

BP-2PI-50

Сверхпрочный цельный стальной каркас с износостойким полимерным покрытием. Гарантия на каркас 10 лет

Фиксация механизма качания в рабочем положении

Регулировка высоты сиденья

■ Эргономичное кресло с высокой спинкой на цельном стальном каркасе (гарантия на каркас 10 лет)

■ Сверхнадежный бесшумный механизм качания на шариковых подшипниках (гарантия 10 лет)

■ Удивительно привлекательная цена

Эргономичная форма спинки и сиденья соответствует анатомической форме тела человека

Форма передней части сиденья, исключая сдавливание сосудов ног

Бесшумный и долговечный механизм качания на шариковых подшипниках. Гарантия 10 лет

Настройка жесткости механизма качания

■ Экокожа «Vent» (Германия), «дышащая» с повышенной износостойкостью (более 300 000 циклов на истирание)



BP-2PI-18

ткань (серая)



BP-2PI-52

экокожа
(темно-красная)



BP-2PI-54

экокожа
(светло-коричневая)



BP-2PI-19

ткань (черная)

ВАРИАНТЫ МАТЕРИАЛОВ

Ткань:



№ 19

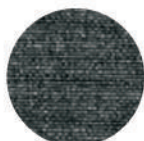

№ 18

Экокожа
«Bent»
(Германия):



№ 49



№ 52



№ 48



№ 50



№ 54

ГАБАРИТНЫЕ РАЗМЕРЫ

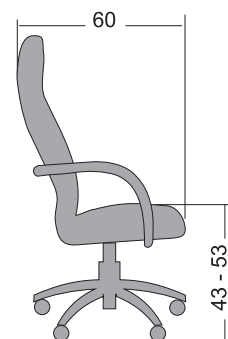
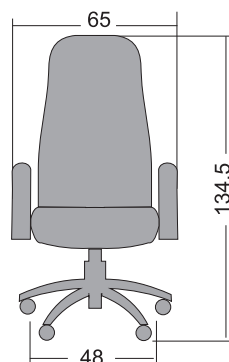

СЕРИЯ ЭРГОНОМИЧНЫХ КРЕСЕЛ BUSINESS

Эргономичное кресло

BP-7PI-48

Сверхпрочный **стальной каркас** с износостойким полимерным покрытием. Гарантия на каркас 10 лет

Эргономичная форма спинки и сиденья соответствует анатомической форме тела человека

Форма передней части сиденья исключает сдавливание сосудов ног

Регулировка высоты сиденья

Бесшумный долговечный механизм качания **на шариковых подшипниках**. Гарантия 10 лет

Фиксация механизма качания в рабочем положении

Настройка жесткости механизма качания

■ Экокожа «Vent» (Германия), «дышащая» с повышенной износостойкостью (более 300 000 циклов на истирание)



BP-1PI-48,
экокожа (черная)

- Эргономичное кресло на цельном стальном каркасе (гарантия на каркас 10 лет)
- Сверхнадежный бесшумный механизм качания на шариковых подшипниках (гарантия 10 лет)



BP-6PI-48,
экокожа (черная)



BP-1PI-19,
ткань (черная)



BP-1PI-18,
ткань (серая)

ВАРИАНТЫ МАТЕРИАЛОВ

Ткань:



№ 18



№ 19

Экокожа «Vent»
(Германия):



№ 48

Все варианты исполнения конкретной модели представлены на фотографиях

ГАБАРИТНЫЕ РАЗМЕРЫ

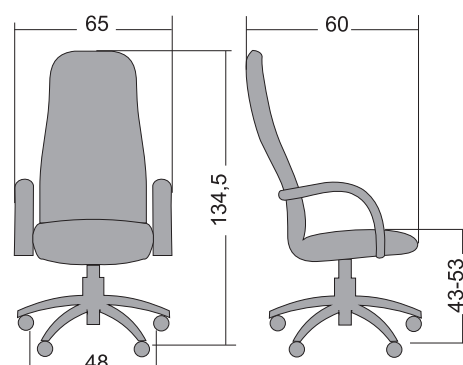

СЕРИЯ УДОБНЫХ, СТИЛЬНЫХ И ДОЛГОВЕЧНЫХ КРЕСЕЛ ДЛЯ ПЕРСОНАЛА COMFORT

Эргономичное кресло

FK-8Ch-22



■ Эргономичное кресло **FK-8Ch-22**

■ Сверхпрочная «дышащая» ткань-сетка



FK-8Ch-20

ткань-сетка
(черная)

- Современный оригинальный дизайн
- Металлический цельносварной каркас (гарантия 10 лет)
- Спинка из «дышащей» суперпрочной ткани-сетки
- Долговечный и бесшумный механизм качания на шариковых подшипниках (гарантия 10 лет)



FK-8Ch-23

ткань-сетка
(синяя)



FK-8Ch-21

ткань-сетка
(серая)



FK-8Ch-24

ткань-сетка
(светло-серая)

ВАРИАНТЫ МАТЕРИАЛОВ

ГАБАРИТНЫЕ РАЗМЕРЫ

Ткань-сетка:

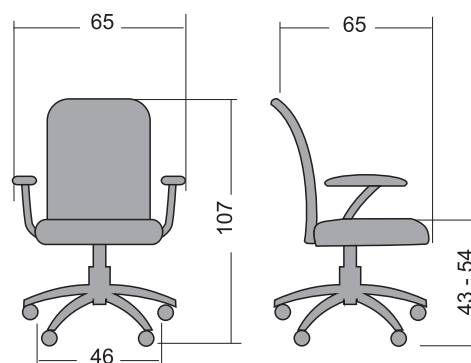
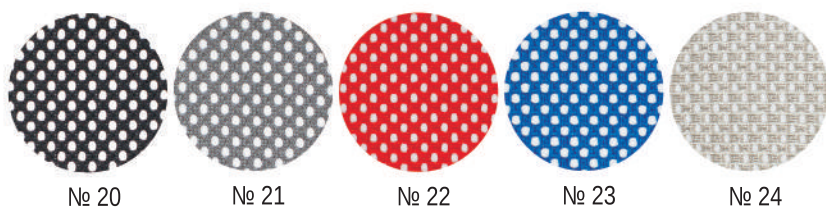

СЕРИЯ ЭРГОНОМИЧНЫХ КРЕСЕЛ ДЛЯ ПЕРСОНАЛА COMFORT

Эргономичное операторское кресло

CP-6PI-50

Сверхпрочный **стальной каркас** с износостойким полимерным покрытием. Гарантия на каркас 10 лет

Эргономичная форма спинки и сиденья соответствует анатомической форме тела человека

Форма передней части сиденья исключает сдавливание сосудов ног

Фиксация механизма качания в рабочем положении

Бесшумный долговечный механизм качания **на шариковых подшипниках**. Гарантия 10 лет

Регулировка высоты сиденья

Настройка жесткости механизма качания



■ Экокожа «Vent» (Германия), «дышащая» с повышенной износостойкостью (>300 000 циклов на истирание)



CP-5PI-20

Ткань-сетка: ■ 20

Ткань: ■ 19

- Одна из самых популярных моделей для домашнего использования
- Кресло для персонала повышенной комфортности на цельном стальном каркасе (гарантия на каркас 10 лет)



CP-2PI-18

Экокожа: ■ 48

Ткань: ■ 18 ■ 19



CP-1PI-48

Экокожа: ■ 48

Ткань: ■ 18 ■ 19



CP-6PI-54

Экокожа:

■ 48 ■ 50 ■ 54

ВАРИАНТЫ МАТЕРИАЛОВ

Ткань:



№ 18



№ 19

Экокожа
«Vent»
(Германия):



№ 48

Возможные варианты обивки указаны рядом с фотографией модели



№ 50



№ 54

ГАБАРИТНЫЕ РАЗМЕРЫ

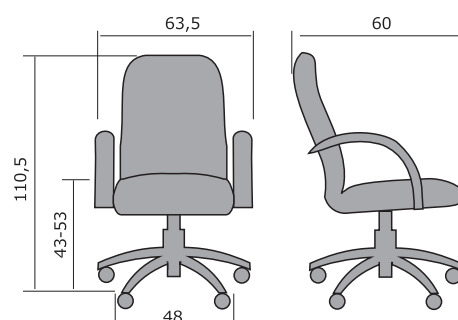

СЕРИЯ УДОБНЫХ И СТИЛЬНЫХ КРЕСЕЛ ДЛЯ ПЕРСОНАЛА COMFORT

Эргономичное операторское кресло

CS-9PI-20



■ Многоцелевое кресло нового поколения **CS-9PI-20** олицетворяет новые стандарты простоты, универсальной применимости, качества и комфорта



CS-9PI-24
 ткань-сетка
 (светло-серая)

- Удобное, компактное, но вместительное!
- Сетчатая спинка с поддержкой поясничной зоны
- Механизм качания и глубокое удобное сиденье обеспечивают чувство комфорта и свободы



CS-9PI-22
 ткань-сетка
 (красная)



CS-9PI-21
 ткань-сетка
 (серая)



CS-9PI-23
 ткань-сетка
 (синяя)

ВАРИАНТЫ МАТЕРИАЛОВ

Ткань-сетка:

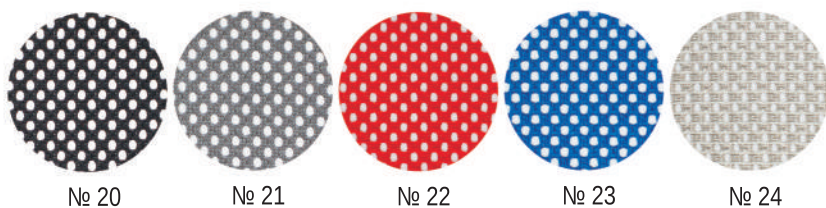

ГАБАРИТНЫЕ РАЗМЕРЫ

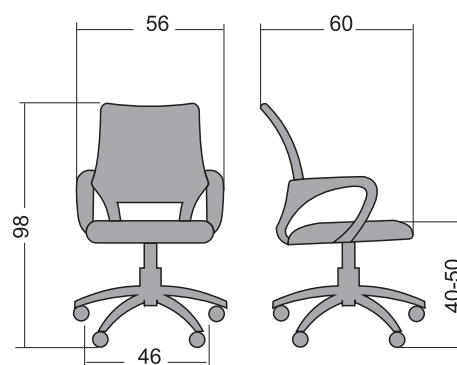

СЕРИЯ УДОБНЫХ И КОМПАКТНЫХ ЭРГОНОМИЧНЫХ КРЕСЕЛ MIDİ

Эргономичное операторское кресло

МС-71Ch-50

Сверхпрочный **цельный стальной каркас** покрытый зеркальным хромом. Гарантия на каркас 10 лет

Эргономичная форма спинки и сиденья соответствует анатомической форме тела человека

Комфортные стальные подлокотники с мягкими накладками из экокожи

Регулировка высоты сиденья

Форма передней части сиденья исключает сдавливание сосудов ног

Стальное пятилучье покрыто зеркальным хромом

- Цельный стальной каркас
- Экокожа «Vent» (Германия), «дышащая» с повышенной износостойкостью (>300 000 циклов на истирание)



MA-70AI-22

ткань-сетка
(красная)

- Комфортное кресло на цельном стальном каркасе (гарантия на каркас 10 лет)
- Отличается высокой прочностью и надежностью



MP-70PI
детский флок



MC-70Ch-48
экокожа
(черная)



MP-70PI-18
ткань (серая)

ВАРИАНТЫ МАТЕРИАЛОВ

Экокожа
«BENT»
(Германия):

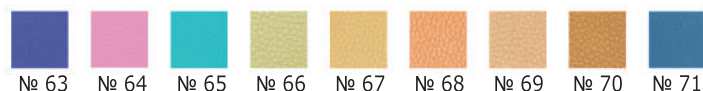
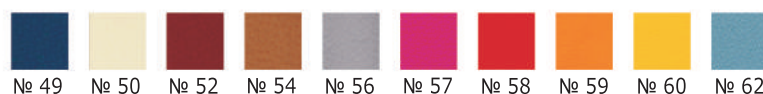

Ткань:

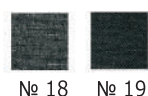

Ткань-сетка:



Искусственная кожа:



Искусственная кожа и ткань доступны только для моделей «MA-70AI» и «MP-70PI»

Для модели «MC-71Ch» доступна только экокожа № 48, № 50, № 56

ГАБАРИТНЫЕ РАЗМЕРЫ

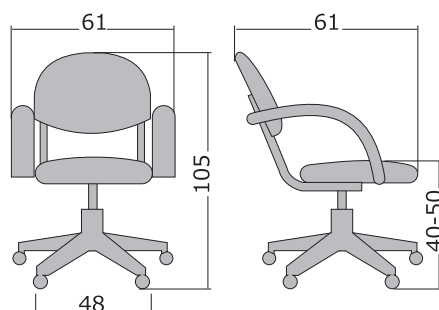

КОМФОРТНЫЕ И СТИЛЬНЫЕ ОФИСНЫЕ СТУЛЬЯ

На цельном сверхпрочном стальном каркасе



- Уникальность этих стульев заключается в высокой степени вкладываемости полностью собранного изделия. Очень удобно при их использовании и транспортировке!
- Удобные и надежные офисные стулья
- Идеально подойдут для любого офиса



A+ № 1
ч/м



B-ИЗО № 14



C+ № 15



A+ № 5
металлик



B+ № 15



C+ № 16



A+ № 18
ч/м



B+ № 16



C+ № 1

ВАРИАНТЫ МАТЕРИАЛОВ

Искусственная кожа:



№ 1 № 5 № 8

Ткань:



№ 12 № 14 № 15 № 16 № 18 № 19

Номера цветов 5 и 8 доступны только для модели «A+»

УНИВЕРСАЛЬНЫЙ СТУЛ СЕРИИ Э-1

Стул Э-1-50

Сверхпрочный хромированный **стальной каркас**, возможно исполнение с полимерным покрытием «металлик»

«Дышащий» износостойкий материал экокожа >300 000 циклов на истирание

Эргономичная форма спинки и сиденья

- Итальянский дизайн стула и высокая степень вкладываемости полностью собранного изделия (очень удобно в бытовых условиях) - делают этот стул поистине уникальным
- Стул Э-1 прекрасно впишется как в шикарный офис (рекомендуемые цвета: черный и бежевый), так и в стильное кафе
- Создаст неповторимый уют в Вашем доме - в просторной кухне и гостиной

Комфортные подлокотники из дерева



- Стул **Э-1-50**, хромированный стальной каркас, деревянные подлокотники
- Экокожа «Vent» (Германия), «дышащая» с повышенной износостойкостью (>300 000 циклов на истирание)



Э-1-56
хром, экокожа,
подлокотники
под цвет обивки



Э-1-48
хром, черные
пластиковые
подлокотники

Экокожа «BENT» (Германия):

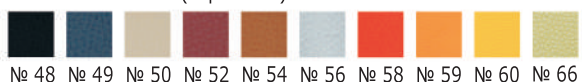

Искусственная кожа:

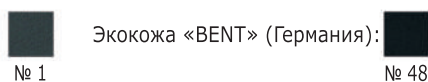

Э-1-52
металлик,
экокожа



Э-1-48
хром,
экокожа

Идеальное решение для офиса!

ГАБАРИТНЫЕ РАЗМЕРЫ

Экокожа «BENT» (Германия):

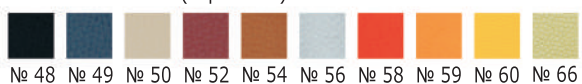

Искусственная кожа:

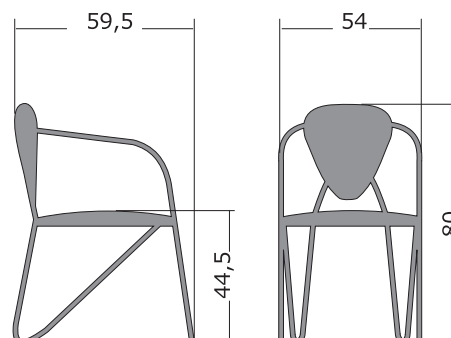
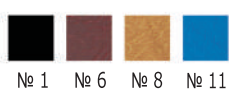

СЕРИЯ ЭРГОНОМИЧНЫХ СТУЛЬЕВ В-Л

Эргономичный стул В-Л-58

Зеркальный хром

Эргономичная форма спинки

Сверхпрочное износостойкое полимерное покрытие «металлик»

Элегантные изгибы и сужения ножек

■ Изящный эргономичный стул В-Л сконструирован в итальянском стиле

■ Имеет мягкую спинку, поддерживающую поясничную зону и сверхпрочный стальной каркас

Сверхпрочный стальной каркас

«Дышащий» износостойкий материал экокожа >300 000 циклов на истирание

■ Значительно превосходит все существующие аналоги как по эргономичности, внешнему виду, так и по цене



В-Л-52



В-Л-50



В-Л-49



В-Л-60



В-Л-62



В-Л-63



В-Л-65



В-Л-66



В-Л-70

ВАРИАНТЫ МАТЕРИАЛОВ

Экокожа «BENT» (Германия):



№ 49 № 50 № 52 № 54 № 56 № 57 № 58 № 59 № 60

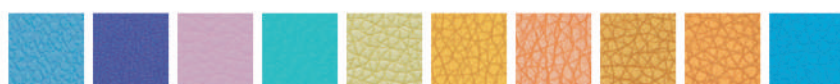

№ 62 № 63 № 64 № 65 № 66 № 67 № 68 № 69 № 70 № 71

ГАБАРИТНЫЕ РАЗМЕРЫ

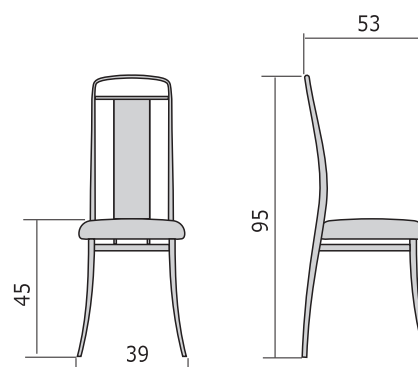

СТУЛ НА СТАЛЬНОМ КАРКАСЕ С ДЕРЕВЯННОЙ СПИНКОЙ СДС

Стул СДС-103-50

хром



- Стильный и удобный стул с высокой транспортабельностью (вкладываемость при транспортировке)
- На стальном каркасе
- Спинка выполнена из твердых пород дерева

- Экокожа «Vent» (Германия), «дышащая» с повышенной износостойкостью (>300 000 циклов на истирание)



СДС-101-101
сиденье из дерева



СДС-101-67
мягкое сиденье



СДС-101-69
мягкое сиденье

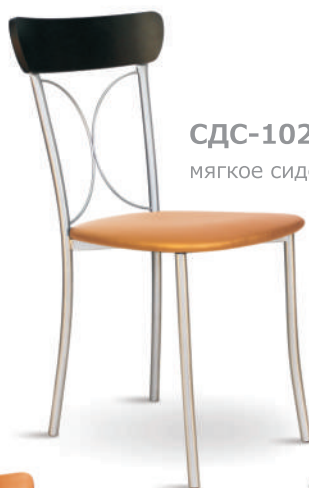

СДС-102-70
мягкое сиденье

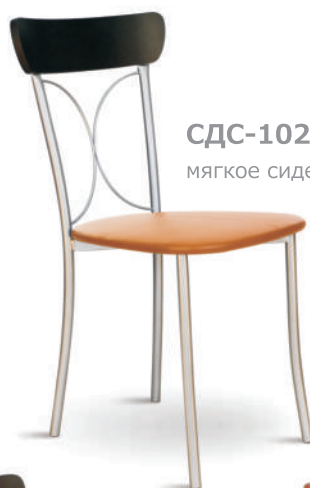

СДС-102-54
мягкое сиденье



СДС-102-102
сиденье из дерева



СДС-103-59
мягкое сиденье



СДС-101-52
мягкое сиденье



СДС-103-103
сиденье из дерева

ВАРИАНТЫ МАТЕРИАЛОВ



Экокожа «BENT» (Германия):



№ 49 № 50 № 52 № 54 № 56 № 57 № 58 № 59 № 60 № 62



№ 63 № 64 № 65 № 66 № 67 № 68 № 69 № 70 № 71

Дерево:  № 101  № 102  № 103

ГАБАРИТНЫЕ РАЗМЕРЫ

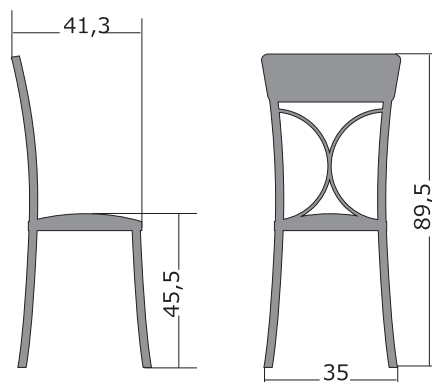

СТУЛЬЯ ДЛЯ ДОМА, КАФЕ, БАРА И РЕСТОРАНА НА СТАЛЬНОМ КАРКАСЕ СЕРИИ Б

Стул Б-205-49

хром



Сверхпрочный хромированный **стальной каркас**.
Возможно исполнение с полимерным покрытием «металлик»

«Дышащий» износостойкий материал экокожа
>300 000 циклов на истирание

- Изящный стул с высокой транспортабельностью (вкладываемость при транспортировке)
- За основу конструкции которого были взяты и улучшены аналоги ведущих европейских моделей стульев
- Идеально подходит как для кафе и баров, так и для обеденных зон

- Хромированный стальной каркас
- Экокожа «Bent» (Германия), «дышащая» с повышенной износостойкостью (>300 000 циклов на истирание)



Б-205М-56
хром



Б-205-6
металлик



Б-204-71
хром



Б-200-60
металлик



Б-200X-50
хром



Б-200-69
хром



**Б-200
складной-4**
хром



Б-205-103
хром



Б-X3-70
хром

ВАРИАНТЫ МАТЕРИАЛОВ

Экокожа
«BENT»
(Германия):

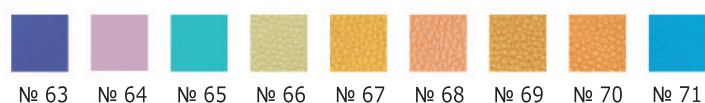
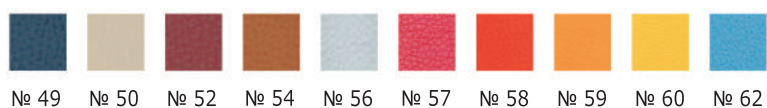

Искусственная кожа:

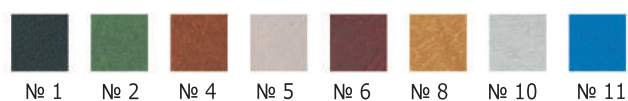

Дерево:



ГАБАРИТНЫЕ РАЗМЕРЫ

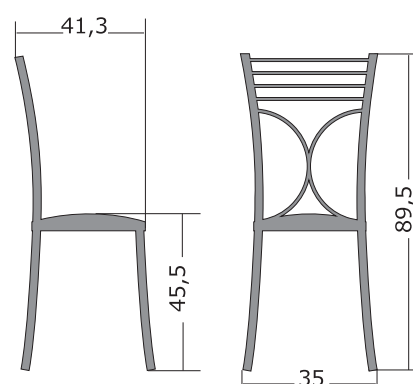

СТУЛЬЯ ДЛЯ ДОМА, КАФЕ, БАРА И РЕСТОРАНА НА СТАЛЬНОМ КАРКАСЕ СЕРИИ В

Стул В-М-56

Эргономичная форма
спинки и сиденья

Сверхпрочный хромированный
стальной каркас.
Возможно исполнение
с полимерным покрытием
«металлик»

«Дышащий» износостойкий
материал экокожа
>300 000 циклов на истирание



- Хромированный цельный стальной каркас
- Экокожа «Vent» (Германия), «дышащая» с повышенной износостойкостью (>300 000 циклов на истирание)



B-2-66
хром, экокожа

- Изящный эргономичный стул широкого назначения с высокой степенью транспортабельности (вкладываемости при транспортировке)
- Идеально подходит как для кафе и баров, так и для обеденных зон



B-1-50
хром, экокожа



B-1-70
металлик, экокожа



B-2-102
хром, дерево

ВАРИАНТЫ МАТЕРИАЛОВ

Экокожа
«BENT»
(Германия):

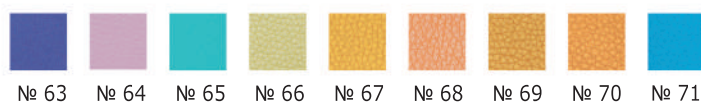
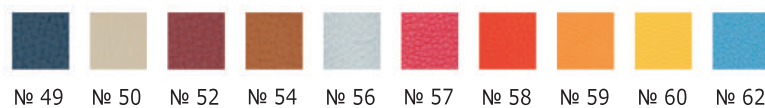

Искусственная кожа:

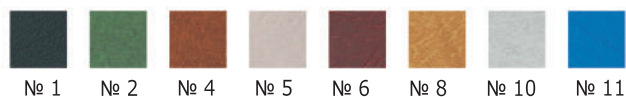

Дерево:

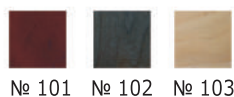

Деревянное сиденье доступно только для моделей «B-1» и «B-2»

ГАБАРИТНЫЕ РАЗМЕРЫ

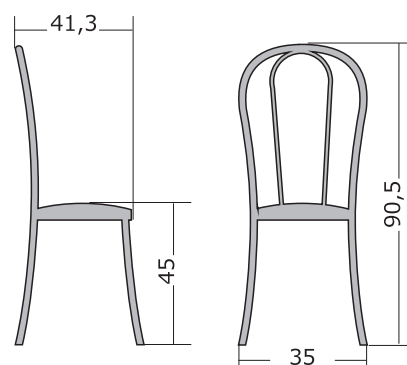

СТУЛЬЯ ДЛЯ ДОМА, КАФЕ, БАРА И РЕСТОРАНА НА СТАЛЬНОМ КАРКАСЕ СЕРИИ Л

Стул Л-М-50

Мягкий съемный чехол

Сверхпрочный **стальной каркас** покрытый хромом. Возможно исполнение с полимерным покрытием «металлик»

Эргономичная форма спинки и сиденья

«Дышащий» износостойкий материал экокожа >300 000 циклов на истирание



- Цельный стальной каркас
- Экокожа «Vent» (Германия), «дышащая» с повышенной износостойкостью (более 300 000 циклов на истирание)



Л-2-52
металлик

- Изящный эргономичный стул широкого назначения
- Высокая степень транспортабельности (вкладываемости при транспортировке)
- Идеально подходит как для кафе и баров, так и для обеденных зон



Л-1-56
хром



Л-1-101
хром



Л-2-49
хром

ВАРИАНТЫ МАТЕРИАЛОВ

Экокожа «BENT» (Германия):

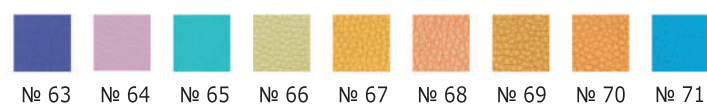
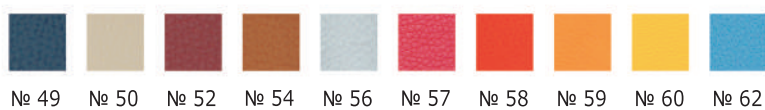

Искусственная кожа:

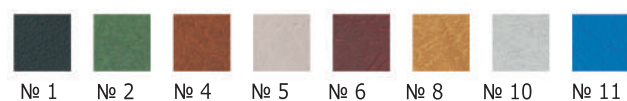

Дерево:



Деревянное сиденье доступно только для моделей «Л-1» и «Л-2»

ГАБАРИТНЫЕ РАЗМЕРЫ

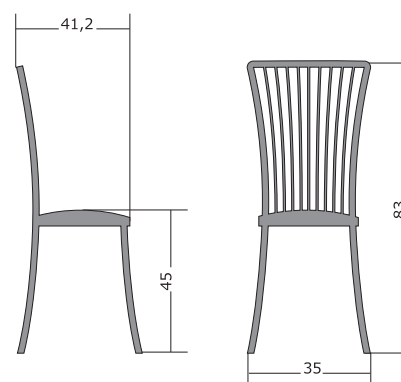

СТУЛЬЯ ДЛЯ ДОМА, КАФЕ, БАРА И РЕСТОРАНА НА СТАЛЬНОМ КАРКАСЕ СЕРИИ М

Стул М-1-49



- Хромированный стальной каркас
- Экокожа «Vent» (Германия), «дышащая» с повышенной износостойкостью (>300 000 циклов на истирание)



- Изящный стул с высокой транспортабельностью (вкладываемости при транспортировке)
- Идеально подходит как для кафе и баров, так и для обеденных зон



ВАРИАНТЫ МАТЕРИАЛОВ

ГАБАРИТНЫЕ РАЗМЕРЫ

Экокожа «BENT» (Германия):

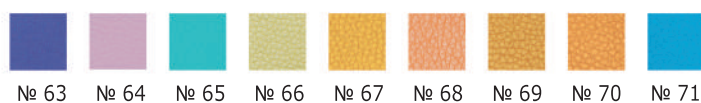
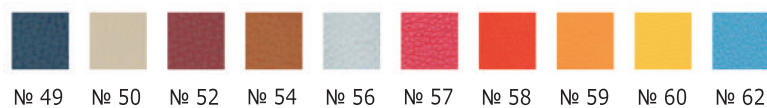

Деревянное сиденье доступно только для моделей «М-1» и «М-2»

Искусственная кожа:

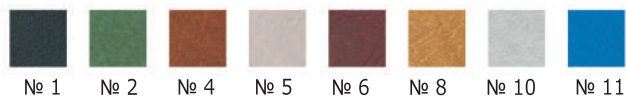

Дерево:

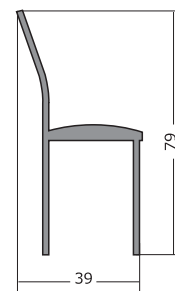
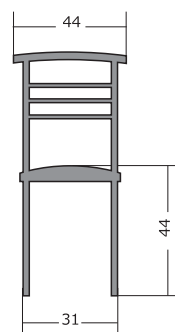

СТУЛЬЯ ДЛЯ ДОМА, КАФЕ, БАРА И РЕСТОРАНА НА СТАЛЬНОМ КАРКАСЕ СЕРИИ БЛ

Стул БЛ-63

**Изящество и миниатюрность
при хорошей вместительности!**

Сверхпрочный хромированный
стальной каркас. Возможно исполнение
с полимерным покрытием «металлик»

«Дышащий»
износостойкий
материал экокожа
>300 000 циклов
на истирание

61 см помещается под стол!



- Хромированный стальной каркас
- Экокожа «Vent» (Германия), «дышащая» с повышенной износостойкостью (>300 000 циклов на истирание)



Табурет барный
БЛ-49
хром



БЛ-69
металлик



БЛ-52
хром



БЛ-56
хром

- Дизайн стула БЛ выполнен в современном итальянском стиле
- За основу конструкции были взяты и улучшены аналоги ведущих европейских моделей
- Стул отличается высокой степенью вкладываемости полностью собранного изделия (очень удобно в бытовых условиях!)
- Имеет сверхпрочный цельный стальной каркас
- Компактный - свободно помещается под обеденный стол

Табурет барный
БЛ-54
металлик

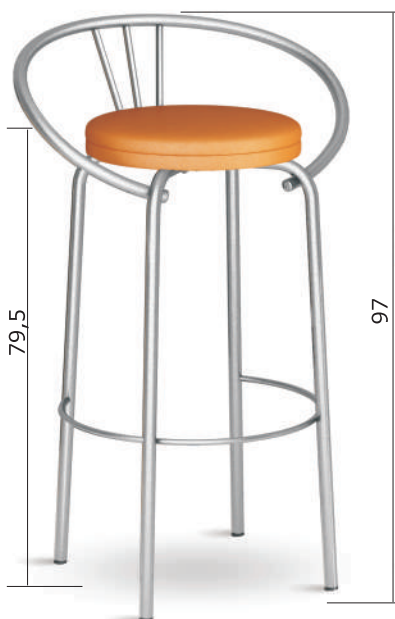

БЛ-66
хром



БЛ-59
хром



БЛ-71
металлик

ВАРИАНТЫ МАТЕРИАЛОВ

Экокожа
«BENT»
(Германия):

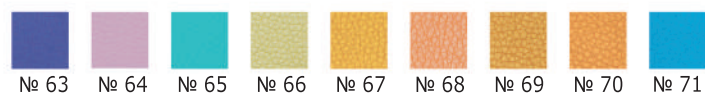
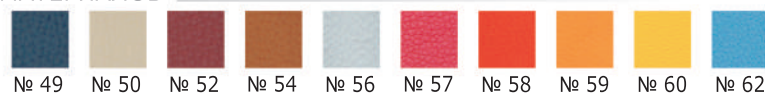

Искусственная кожа:

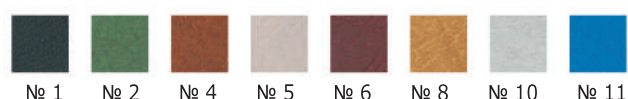

ГАБАРИТНЫЕ РАЗМЕРЫ

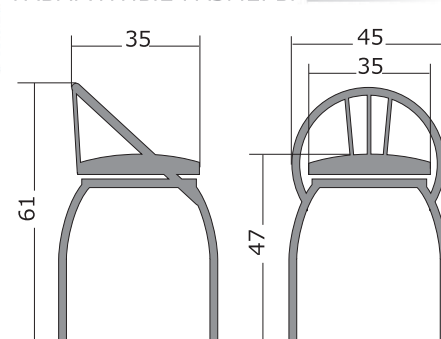

СТОЛЫ СО СТОЛЕШНИЦАМИ ИЗ ЗАКАЛЕННОГО СТЕКЛА

Стол В1-3



Стол Л1-4

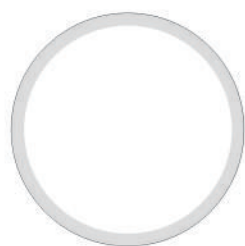

Стол Л2-5



- Великолепный дизайн
- Высокая жесткость конструкции и надежность
- Столешница из закаленного стекла
- Прочные стальные ножки



Рисунок № 6



Рисунок № 5

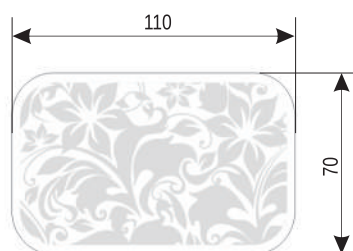

Рисунок № 7



Рисунок № 1

Стол В2-8



ИЗЯЩНЫЕ ТАБУРЕТЫ НА ПРОЧНОМ СТАЛЬНОМ КАРКАСЕ

Бесконечная долговечность! Сверхпрочность – выдерживает любые нагрузки!

Табурет КЛ+ № 56

хром, экокожа



Табурет БЛ № 49

хром, экокожа



Табурет БЛ № 52

металлик, экокожа



Табурет КЛ № 1

металлик



Табурет 4x2 № 71

металлик, экокожа



Табурет 4x2 № 70

хром, экокожа



■ Высокая степень вкладываемости полностью собранного изделия очень удобно в бытовых условиях!

ВАРИАНТЫ МАТЕРИАЛОВ

Экокожа
«BENT»
(Германия):

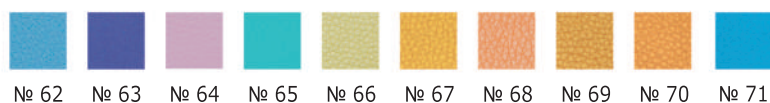
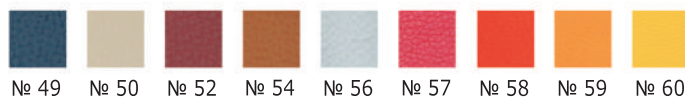

Искусственная кожа:

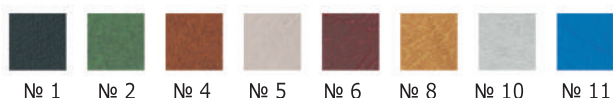

■ Рекомендуемая обивка - экокожа - экологически чистый инновационный материал, «дышащий» аналог натуральной кожи с повышенной износостойкостью (более 300 000 циклов на истирание; для сравнения: натуральная кожа более 150 000 циклов на истирание)

АКСЕССУАРЫ

Вешалки на стальном каркасе

Ноги-опоры

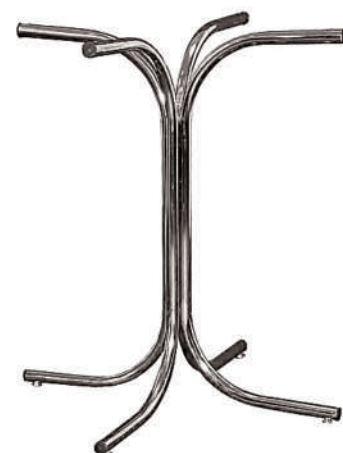
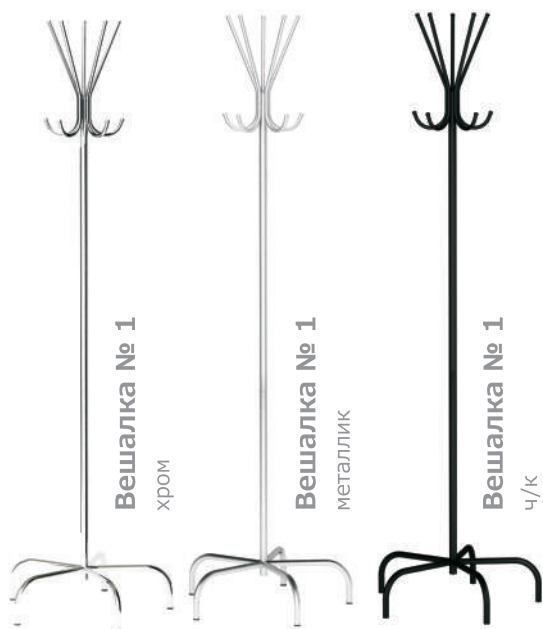

Гарантия 10 лет!

Крестовины



Ролики



Газ-патроны



ВАРИАНТЫ ИСПОЛНЕНИЯ

Натуральная кожа высшего качества выделки (класса LE)

Компания «МЕТТА» применяет только качественную, износостойкую (устойчивость к истиранию более 150 000 циклов) и долговечную натуральную кожу, которая «дышит», то есть пропускает воздух, всегда сохраняет оптимальную температуру, не охлаждает и не перегревает тело

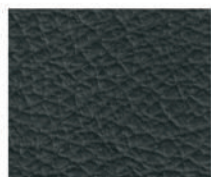

Нат. кожа 701

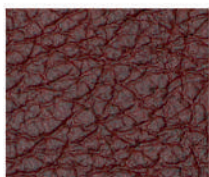

Нат. кожа 702



Нат. кожа 703



Нат. кожа 750

Перфорированная натуральная кожа

Инновационный экологически чистый материал, производимый из натуральной кожи, армирован нейлоновой нитью, имеет волокнистую натуральную основу и естественную полиуретановую поверхность, благодаря чему, данный материал не уступает натуральной коже по эластичности, прочности и износостойкости. Благодаря наличию перфорации, обеспечиваются уникальные «дышащие» свойства, не уступающие ткани и значительно превосходящие «дышащие» свойства натуральной кожи



Перф. кожа 720

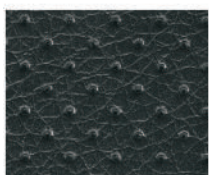

Перф. кожа 721

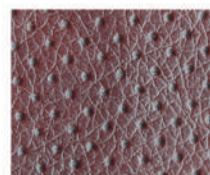

Перф. кожа 722

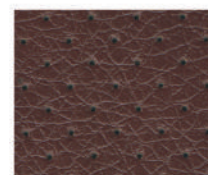

Перф. кожа 723

Экокожа «BENT» (Германия)

«Дышащий» аналог натуральной кожи с повышенной износостойкостью (более 300 000 циклов). Воздухопроницаемость выше, чем у любой натуральной кожи. Экокожа обладает целым рядом уникальных потребительских свойств: пропускает воздух и водяные пары, не пропускает воду, теплая на ощупь, износостойкая, обладает гигроскопичностью, морозостойкостью, не горит, экологически безопасна



Экокожа 48



Экокожа 49

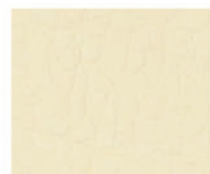

Экокожа 50



Экокожа 52



Экокожа 54



Экокожа 56



Экокожа 57



Экокожа 58



Экокожа 59



Экокожа 60



Экокожа 62



Экокожа 63



Экокожа 64

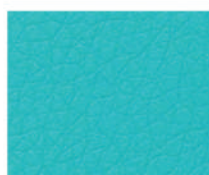

Экокожа 65



Экокожа 66



Экокожа 67

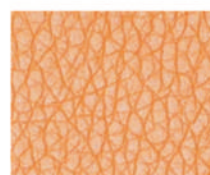

Экокожа 68



Экокожа 69



Экокожа 70



Экокожа 71

Ткань-сетка, армированная кевларовой нитью

Полимерная плетеная ткань с невероятной прочностью и износостойкостью. Включение кевларовой нити в состав ткани многократно увеличивает ее прочность. Абсолютно экологичный и бесконечно долговечный материал. Ткань-сетка позволяет Вашему телу свободно «дышать», сохраняя температурный баланс, исключая любые зоны перегрева и опрелости тела в местах соприкосновения (температура тела «снизу» и «сверху» одинакова, как будто вы висите в воздухе!)

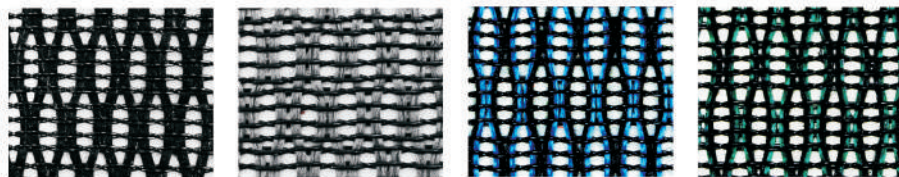

Black

Gray

Blue

Green

Ткань-сетка

Экологически чистый, «сверхдышащий» износостойкий полимерный материал обладает повышенной прочностью на растяжение, благодаря чему сохраняет свою первоначальную форму на долгие годы. Ткань-сетка позволяет Вашему телу «дышать», сохраняя температурный баланс, исключая любые зоны перегрева и опрелости тела в местах соприкосновения

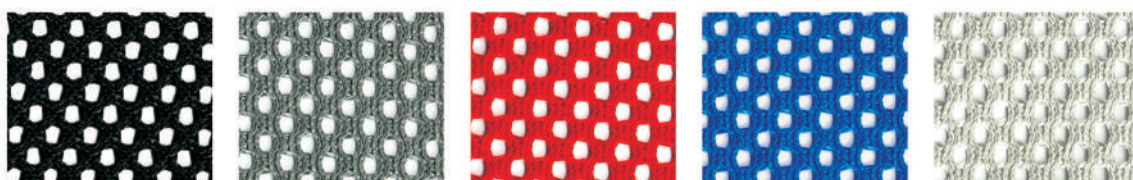

Ткань-сетка 20

Ткань-сетка 21

Ткань-сетка 22

Ткань-сетка 23

Ткань-сетка 24

Искусственная кожа

Экологически чистый полимерный материал отличается превосходным качеством, долговечностью, прочностью, близкой к натуральной коже, а также широкой цветовой гаммой, современными тиснениями и печатями



Иск. кожа 1

Иск. кожа 2

Иск. кожа 4

Иск. кожа 5

Иск. кожа 6

Иск. кожа 8

Иск. кожа 10

Иск. кожа 11

Мебельная обивочная ткань

Современный экологически чистый практичный материал с повышенной плотностью и износостойкостью, обладает отличной воздухопроницаемостью, комфортностью и современным внешним видом. Не имеет тенденции к выцветанию

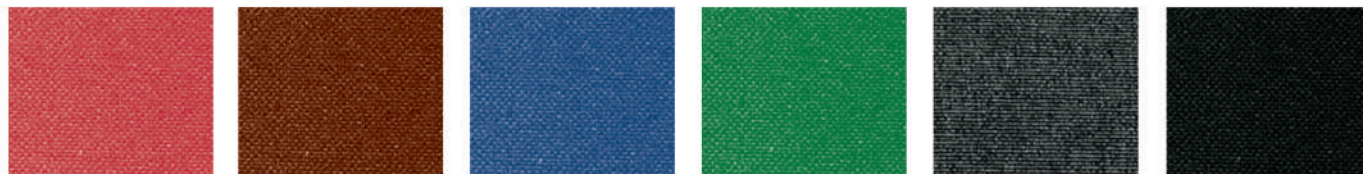

Ткань 12

Ткань 14

Ткань 15

Ткань 16

Ткань 18

Ткань 19

Дерево твердых пород

Покрыто износостойким экологически безопасным лаком



Красн. дер. 101

Шоколад 102

Дерево 103

СКОРО В ПРОДАЖЕ



КРЕСЛА КОМПАНИИ «МЕТТА» ОТЛИЧНЫЕ ОТ ДРУГИХ

1. МЕТАЛЛОКАРКАС

Цельный стальной сверхпрочный – бесконечная долговечность – гарантия на каркас 10 лет!



2. ЭРГОНОМИКА – это не только удобство и комфорт

- Снижает утомляемость персонала (на 27%)
- Повышает концентрацию внимания (на 20%)
- Уменьшает число ошибок персонала (в 2 раза)
- Способствует увеличению трудовой активности персонала (на 15%)
- Повышает уровень эмоционального и физического состояния персонала (на 40%)

(Согласно исследованиям проведенным журналом «Applied Ergonomics», Великобритания)

Только изящно изогнутый МЕТАЛЛОКАРКАС позволяет создавать кресла с настоящей правильной анатомической формой спинки и сиденья.

На одной фанере эргономики не добьешься! Остерегайтесь обычных фанерных кресел (вредных и опасных для здоровья) – выбирайте лучшее!

Конструкторы и дизайнеры Компании «МЕТТА» считают, что ГЛАВНОЕ в офисных креслах это эргономичность. А ЭРГОНОМИКА, в свою очередь, делает кресла еще и красивыми

3. ДИЗАЙН, СТАТУС, ПРЕСТИЖ

- Дизайн в первую очередь продиктован стремлением к эргономике. Красивый самолет хорошо летает, а по-настоящему удобное кресло выглядит красивым!
- Все лучшее со всего света собрано в коллекции кресел Компании «МЕТТА». Каждый может найти себе кресло по вкусу и назначению

4. ЦЕНА

Как Компании «МЕТТА» удастся держать удивительно низкие цены:

- **Нет затрат на транспортировку и таможенное оформление.**

В отличие от кресел или комплектующих, ввозимых из Китая, у Компании «МЕТТА» полный цикл производства кресел и стульев. Компания «МЕТТА» не собирает кресла, а производит их «с нуля», и производство это находится в России.

Для справки:

Расходы на таможенное оформление и транспортировку кресел из Китая доходят до 50 % от цены кресла. (И очень часто компании, для того чтобы предложить конкурентные цены в России, закупают в Китае самые дешевые кресла, из самых дешевых материалов, качество и влияние на здоровье которых оставляет желать лучшего)

- **Минимальная наценка на себестоимость** продукции. Компания «МЕТТА» может себе позволить это, т.к. ее продукцию покупают в России и за рубежом в огромных количествах – более 50 000 кресел и стульев в месяц
- **Низкая себестоимость** выпуска продукции. Применение высокотехнологичного автоматизированного оборудования сводит к минимуму штат сотрудников на производстве, существенно повышает качество продукции, уменьшает затраты энергии и накладных расходов на единицу продукции

Коллектив Компании «МЕТТА» дает гарантию, что Вы не найдете кресла дешевле, чем кресла Компании «МЕТТА», при условии, что это будет кресло такого же высокого качества и надежности!



Мы оценили в рублях преимущества продукции Компании «МЕТТА»! Расчеты показали, что эргономичные кресла «МЕТТА», которые мы приобрели для 250 сотрудников центрального офиса, окупились всего за 2,5 месяца.

Производительность офисного труда реально выросла на 5-8 %!

Исполнительный директор «Международного банка экономического развития», Марк Вайль

Ежегодно мы опрашиваем более 2000 сотрудников компаний, которые пользуются нашей продукцией и с уверенностью можем сказать, что применение эргономичных кресел Компании «МЕТТА» является профилактикой многих заболеваний спины и позвоночника, вызванных сидячим образом жизни.

На Западе, к примеру, тому, на чем сидит сотрудник, придается большее значение. Работодатели Германии давно пришли к выводу, что болезни сотрудников гораздо дешевле предупредить, чем оплачивать. В 2010 году в Германии из-за, так называемых, «офисных болезней» было потеряно 50 млн. рабочих часов.

Забота о своих сотрудниках, в данном случае, многократно окупается!

Директор по эргономике и дизайну Группы Компаний «МЕТТА», Ребека Воннер



УРАЛЬСКОЕ
ПРОИЗВОДСТВЕННОЕ
ОБЪЕДИНЕНИЕ



www.metta.ru

Многоканальные телефоны:

Розница: +7 (347) 264-18-70

Опт: +7 (347) 292-20-00